

## 寸法図

●入力切替機能付専用ボリュームコントローラー (DXA VC-AB)

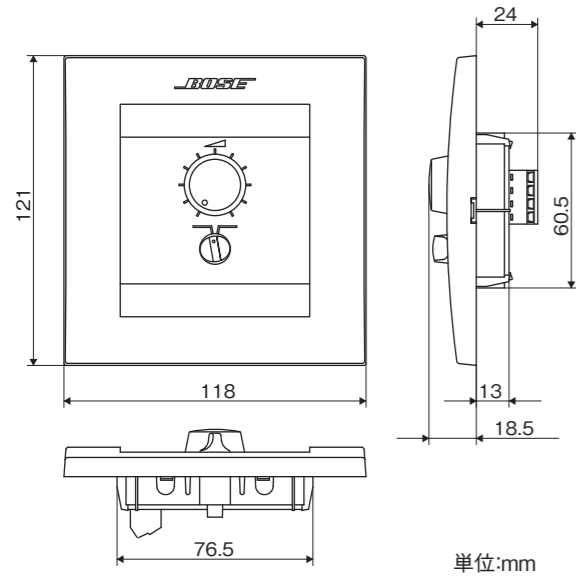

●専用ボリュームコントローラー (DXA VC)

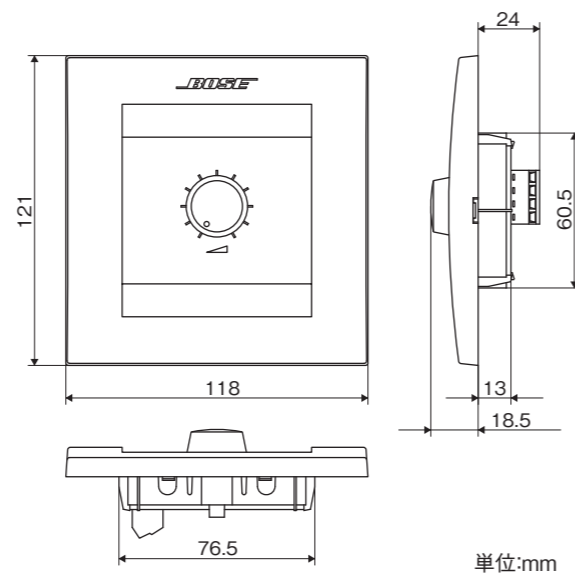

## 仕様

●入力切替機能付専用ボリュームコントローラー (DXA VC-AB)

入力選択 ソースA、B (いずれか選択)  
 音量調整 アップ、ダウン  
 端子部 スクリューターミナル (ネジ端子、先バラ)  
 外形寸法 118 (W) × 121 (H) × 42.5 (D) mm  
 質量 95g  
 付属品 取付ネジ (M4) × 4

●専用ボリュームコントローラー (DXA VC)

音量調整 アップ、ダウン  
 端子部 スクリューターミナル (ネジ端子、先バラ)  
 外形寸法 118 (W) × 121 (H) × 42.5 (D) mm  
 質量 90g  
 付属品 取付ネジ (M4) × 4

## 保証

保証の内容および条件は、付属の保証書をご覧ください。

## お問い合わせ先

故障、修理、製品等のお問い合わせ先  
 ボーズ株式会社 カスタマーサービス  
 お客様専用ナビダイヤル ☎0570-080-021

修理品のお送り先  
 ボーズ株式会社 サービスセンター  
 〒206-0035 東京都多摩市唐木田1-53-9 唐木田センタービル  
 ※修理品をご送付いただく際の電話番号は、上記ナビダイヤルをご記入ください

ボーズ株式会社 <http://www.bose.co.jp/>  
 〒150-0036 東京都渋谷区南平台町16-17 渋谷ガーデンタワー 5階

●説明の便宜上、イラストは実物と異なる場合があります。●弊社取扱以外の製品は、保証の責任を負いかねますのでご注意ください。●仕様および外観は、改良のため予告なく変更することがあります。



OM-1379-G 14-01 (B)

## ボリュームコントローラー DXA VC / DXA VC-AB



## 安全上の留意項目

ご使用前に、下記の「留意項目」をよくお読みになり、正しくお使いください。

この「留意項目」は、製品を安全に正しくお使いいただき、あなたや他の人々への危害や財産への損害を未然に防止するため、いろいろな絵表示をしています。内容をよく理解してから本文をお読みください。

### 絵表示について

- 警告** この表示を無視して、誤った取り扱いをすると、人が死亡または重傷を負う可能性が想定される内容を示します。
- 注意** この表示を無視して、誤った取り扱いをすると、人が損傷を負う可能性が想定される内容および物的損害のみの発生が想定される内容を示します。

- ⊘記号は禁止の行為であることを告げるものです。図の中や近傍に具体的な禁止内容 (左図の場合は分解禁止) が描かれています。
- ⊘記号は行為を強制したり指示したりする内容を告げるものです。図の中に具体的な指示内容 (左図の場合は電源プラグをコンセントから抜け) が描かれています。
- △記号は注意を促す内容を告げるものです。 (左図の場合は指をはさまれないように注意) が描かれています。

警告	⊘	●万一、煙が出ている、変なおいや音がするなどの異常状態のまま使用すると、火災・感電の原因となります。必ずコネクターをアンプから抜いてください。煙が出なくなるのを確認して販売店に修理をご依頼ください。
	⊘	●万一、内部に水などが入った場合は、コネクターをアンプから抜いて販売店にご連絡ください。そのまま使用すると火災・感電の原因となります。
	⊘	●万一、内部に異物が入った場合は、コネクターをアンプから抜いて販売店にご連絡ください。そのまま使用すると火災・感電の原因となります。
	⊘	●風呂場では使用しないでください。火災・感電の原因となります。
	⊘	●指定された電源電圧以外の電圧で使用しないでください。火災・感電の原因となります。
	⊘	●船舶などの直流 (DC) 電源には接続しないでください。火災の原因となります。
	⊘	●この機器に水が入ったり、ぬらさないようにご注意ください。火災・感電の原因となります。雨天、降雪中、海岸、水辺での使用は特にご注意ください。
	⊘	●この機器の上に花びん、植木鉢、コップ、化粧品、薬品や水などの入った容器や小さな金属物を置かないでください。こぼれたり、中に入った場合、火災・感電の原因となります。
	⊘	●この機器の上に、ろうそく等の炎が発生しているものを置かないでください。火災の原因となります。

警告	⊘	●この機器は改造しないでください。火災・感電の原因となります。
	⊘	●調理台や加湿器のそばなど油煙や湯気が当たるような場所に置かないでください。火災・感電の原因となることがあります。
	⊘	●ぐらついた台の上や傾いた所など不安定な場所に置かないでください。落ちたり、倒れたりしてけがの原因となることがあります。
	△	●電源コード、スピーカーコードを熱器具に近づけないでください。コードの被ふくが溶けて、火災・感電の原因となることがあります。
	△	●5年に一度くらいは機器内部の掃除を販売店などにご相談ください。機器の内部にほこりがたまったまま、長時間掃除をしないと火災や故障の原因となることがあります。特に、湿気の多くなる梅雨期の前に行くと、より効果的です。なお、掃除費用については販売店にご相談ください。
	⊘	●濡れた手で電源プラグを抜き差ししないでください。感電の原因となることがあります。
	⊘	●電源プラグを抜くときは、電源コードを引っ張らないでください。コードが傷つき、火災・感電の原因となることがあります。必ずプラグを持って抜いてください。

## 内容物

### 専用ボリュームコントローラー (DXA VC) の場合

音量調整のみが必要な場合に使用します。

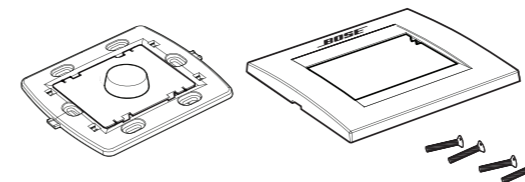

### 入力切替機能付専用ボリュームコントローラー (DXA VC-AB) の場合

音量調整と2系統の入力切替が可能です。主にステレオセレクトモード (Stereo Select Mode) とデュアルモノセレクトモード (Dual Mono Select Mode) で使用します。

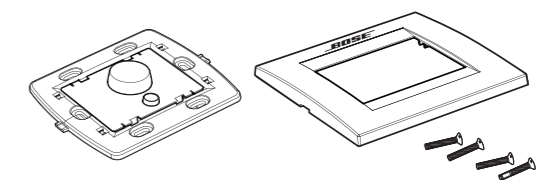

## 用意するもの

・対応製品に付属されている  
6端子ユーロブロックコネクタ

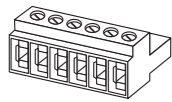

・ケーブル

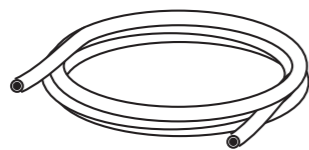

・ダブルギャングボックス

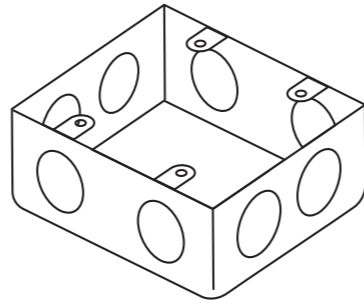

対応製品本体と DXA VC、DXA VC-AB を  
接続する際の推奨ケーブル 0.34~  
0.25mm<sup>2</sup> (もしくは AWG22~24 相当)  
のツイストペアケーブルを使用してくださ  
い。カテゴリ 5 (通称 CAT-5) 規格に適  
合する LAN ケーブルをお勧めします。

設置現場の状況や必要に応じ、市販のダ  
ブルギャングボックスなども使用できます。

※対応製品本体の取扱説明書もご参照ください。

## 結線について (例: DXA2120 の場合)

DXA2120 背面の REMOTE 端子 (ユーロブロッ  
ク) と、DXA VC、DXA VC-AB 背面のスクリー  
ウターミナル部を、CAT-5 ケーブルで接続します。

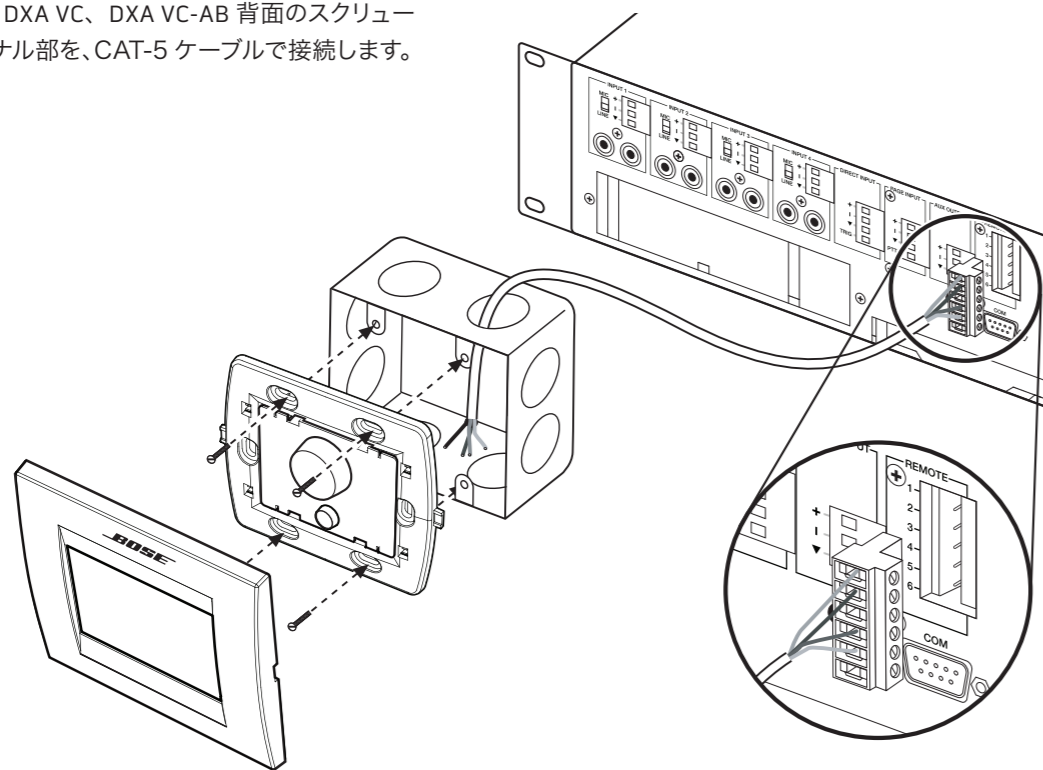

## 接続ケーブルについて

0.34~0.25mm<sup>2</sup> (もしくは AWG22~24 相当) のツイストペアケーブル使用時の対応  
製品と専用ボリュームコントローラまでの最長距離は610mです。

### ●専用ボリュームコントローラ1台の場合

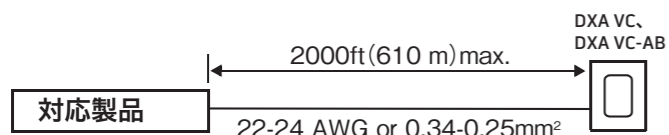

### ●専用ボリュームコントローラ2台の場合

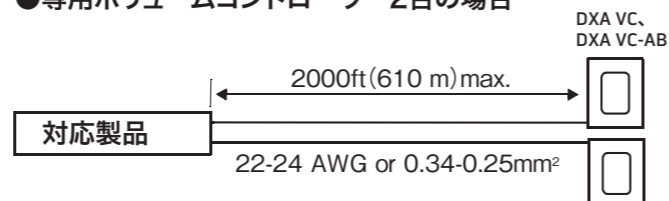

## 結線

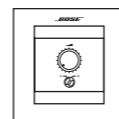

DXA VC-AB

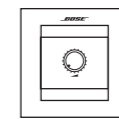

DXA VC

### ●入力切替機能付専用ボリュームコントローラ1台の場合

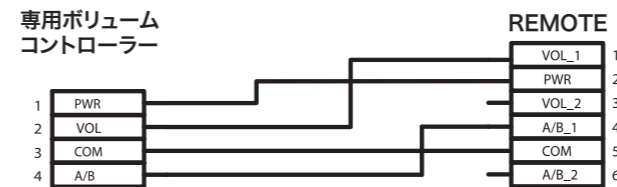

### ●専用ボリュームコントローラ1台の場合

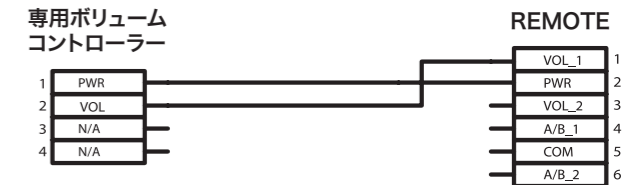

### ●入力切替機能付専用ボリュームコントローラ2台の場合

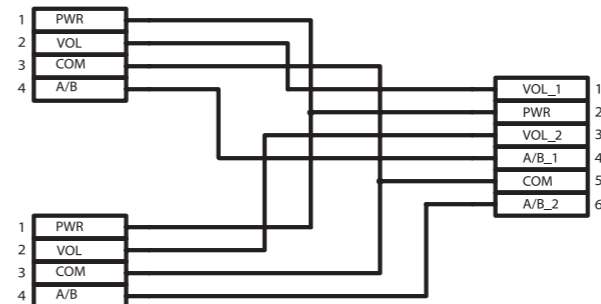

### ●専用ボリュームコントローラ2台の場合

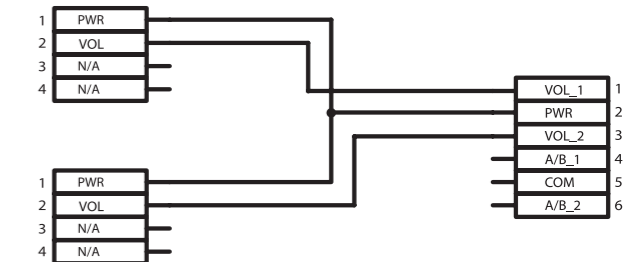

## ウォール・ボックスへの取り付け

DXA VC、DXA VC-AB は標準的なウォール・ボックスに取り付  
けられます。ウォール・ボックスの埋め込み工事は、DXA VC、  
DXA VC-AB が滑らかな壁の表面にピッタリと合うように行いま  
す。埋め込む位置については、実際にユーザーが操作すること  
を想定して決定してください。

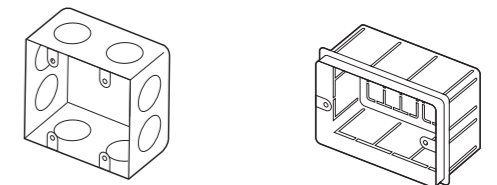

## 取り付け方

ウォール・ボックスにフレームをネジ止めした後にカバーをはめ  
込みます。取り付けたカバーは、側面の隙間にマイナス・ドライ  
バーを差し込むことで取り外すことができます。

### ⚠ 注意

ネジは締めすぎないようにしてください。締めすぎると、フレームが破損  
することがあります。

